



TECHly[®]

MULTIPLE DESKTOP MONITOR ARM WITH CLAMP



Istruzioni installazione
Installation Instruction

ICA-LCD 482-T

Gentile Cliente,

grazie per aver scelto un prodotto Techly.

Istruzioni disimballaggio

- Aprire il cartone con cura, rimuovere il contenuto e distenderlo su un cartone o altro materiale protettivo per evitare danni
- Verificare che il contenuto della confezione corrisponda alla lista delle parti nella pagina successiva per assicurarsi che tutti i componenti siano presenti e non siano danneggiati. Non utilizzare parti difettose o danneggiate
- Leggere attentamente le istruzioni riportate nel presente manuale prima di procedere all'installazione
- Tenere sempre questo manuale per future consultazioni.

Importanti informazioni sulla sicurezza

- Installare e utilizzare questo prodotto con cura. Leggere cortesemente le istruzioni prima di cominciare l'installazione e seguire scrupolosamente tutte le indicazioni contenute qui. Utilizzare adeguati dispositivi di sicurezza durante l'installazione.
- Contattare del personale qualificato per effettuare l'installazione se non avete compreso le indicazioni contenute in questo manuale o avete dei dubbi in merito alla sicurezza dell'installazione

Non utilizzate il prodotto per uno scopo o in una configurazione non espressamente specificata in queste istruzioni. Si declina qualsiasi responsabilità per danni derivanti da un errato assemblaggio, errato montaggio o uso non corretto del prodotto.

Al termine delle operazioni di montaggio assicurarsi che il tutto sia stato effettuato a regola d'arte.

Dear Customer,

thanks for choosing a Techly product. Enjoy the using.

Unpacking Instructions

- Carefully open the carton, remove contents and lay out on cardboard or other protective surface to avoid damage.
- Check package contents against the Supplied Parts List in the next page to assure that all components were received undamaged. Do not use damaged or defective parts.
- Carefully read all instructions before attempting installation.
- Please keep the instruction manual for next consultations.

Important Safety Information

- Install and operate this device with care. Please read this instruction before installation, and carefully follow all instructions contained herein. Use proper safety equipment during installation.
- Please call a qualified installation contractor for help if you don't understand these directions or have any doubts about the safety of the installation.

Do not use this product for any purpose or in any configuration not explicitly specified in this instruction. We hereby disclaims any and all liability for injury or damage arising from incorrect assembly, incorrect mounting, or incorrect use of this product.

At the end of the fixing care that the support is installed in the correct way.



ATTENZIONE: Questo supporto per monitor da scrivania deve essere posizionato sulla scrivania in modo sicuro. Se il montaggio non è stato effettuato in modo corretto e stabile, ciò potrebbe causare la caduta del supporto, determinando lesioni o danni a cose e persone

ATTREZZATURA RICHIESTA:

Cacciavite Philips

LISTA DELLE PARTI FORNITE | SUPPLIED PARTS LIST

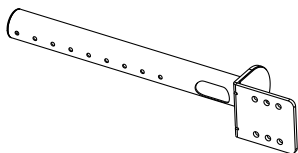

(1) Tubo di supporto da 48mm-a
(1) 48mm Tube Support-a

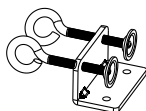

(1) Morsetto-b
(1) Disconnected
"C" Clamp-b

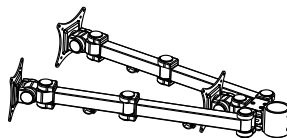

(1) Placca VESA con braccio assemblato-c
(1) VESA Plate with Arm Assembled-c

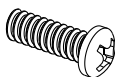

(12) M4x12 vite-d
(12) M4x12 Bolt-d

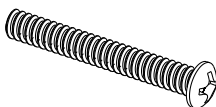

(12) M4x30 vite-e
(12) M4x30 Bolt-e



(24) M4 rondella-f
(24) M4 Washer-f

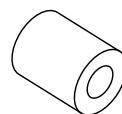

(12) M4 distanziatori-g
(12) M4 Space-g



(2) M8x10 vite-h
(2) M8x10 Bolt-h

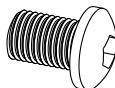

(2) M10x15 vite-i
(2) M10x15 Bolt-i

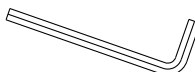

(1) Chiave a brugola-j
(1) Allen Key-j

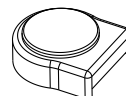

(2) Elemento di copertura-k
(2) Spare Plastic Cover-k



CAUTION: This monitor desktop mount must be securely attached to the horizontal desk. If the mount is not properly installed it may fall, resulting in possible injury and/or damage.

TOOLS REQUIRED:
Phillips Screwdriver

STEP 1

Installare il morsetto a C a seconda dello spessore della scrivania

Install the "C" Clamp According to the Desktop Thickness

La profondità del morsetto a "C" può essere modificata in tre posizioni. Scegliere la profondità adeguata allo spessore della vostra scrivania. Fissare il morsetto usando 2 viti M10x15 (i) e la chiave a brugola (j) fornita.

The depth of "C" clamp can be changed in three positions. Choose the proper depth according to the thickness of your desktop. Connect it by 2pcs M10x15 bolts(i), using the supplied Allen Key(j).

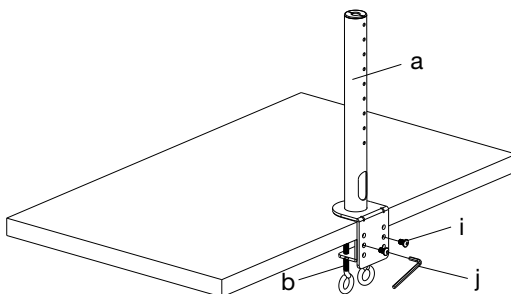

STEP 2

Installare il braccio per i monitor al tubo di supporto | Install Arm to the Tube Support

Installare il braccio sul tubo di supporto, assicurandovi che le clip fermacavi siano rivolte verso il basso. Stringere la viti utilizzando il cacciavite.

Install arm to the tube support, please make sure the wire clip in the downside. Fasten the bolt by screw driver.

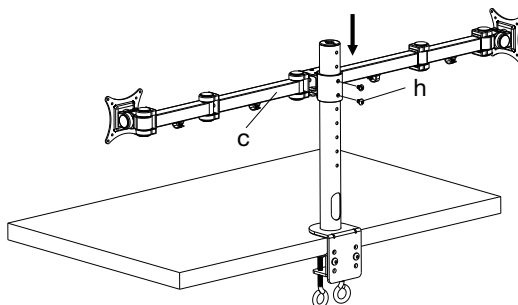

STEP 3

Montaggio del monitor alla placca VESA | Mount the Monitor to VESA Plate

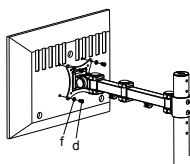

Per monitor con retro piatto
For Flat Back Monitor

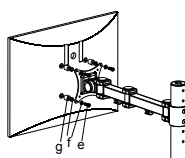

Per monitor con retro curvo
For Curved Back Monitor

STEP 4

Regolazioni e gestione dei cavi

Do Necessary Adjusting & Manage the Wires

